

Minigraafmachines

DX17Z-7

DX19-7

Maximaal vermogen
Bedrijfsgewicht
Maximale inhoud bak

16,5 pk
1850 kg 1885 kg
0,04 m²



DEVELON

DEVELON

Altijd streven naar beter

Onze geschiedenis als een van de eerste grote producenten van machines in Korea begon in 1937. Sindsdien leveren wij materieel voor grondverzet waarmee essentiële infrastructuur wordt aangelegd om de behoeften van gemeenschappen en samenlevingen over de hele wereld te vervullen.

**Wij zijn
Develon.**

Met de krachtige naam Develon drukken wij onze ambitie uit om ons te blijven ontwikkelen en een positieve invloed op onze wereld te zijn. Nu en in de toekomst bieden wij innovatieve producten en oplossingen aan die de mensheid en de planeet waarop wij leven ten goede komen.



Hef hoger, kom verder

Betrouwbaarheid

Versterkt gietwerk en gesmede stalen scharnierpunten, verstevigde arm en giek voor zwaar gebruik om materialen met een hoge impact te weerstaan. Standaard en lange arm voor extra veelzijdigheid. Hydraulische leidingen beter weggewerkt om uw investering te beschermen.

Productiviteit

De ultramoderne bak en graaf- en trekkracht van de arm leveren een hogere productiviteit en een lager brandstofverbruik in een efficiënte en comfortabele werkomgeving.

Aanpasbaar en soepel

Klaar voor veel taken, veelzijdig en aanpasbaar voor toegang tot veel verschillende ruimtes, presteert efficiënt en effectief tijdens veel taken. Omgeving waarin ruimte, hulpmiddelen en budgetten beperkt zijn.

Stabiel en veilig

Tijdens het ontwerp van de DX17Z-7 en DX19-7 is de bestuurder centraal gesteld, met optimale ergonomie voor grote en kleine bestuurders. Met een grote en ruime canopy of cabine en een compromisloos ontwerp van de omgeving van de bestuurder met veiligheid als topprioriteit. Verstelbare rupskettingen als waarde naast verbeterde prestaties en veiligheid door extra ondersteuning te bieden voor stabiliteit.

Beheersbaarheid

Soepele en nauwkeurige hydraulica stuurt alle op het werkterrein vereiste aanbouwdelen aan.

- De bestuurder kan het debiet proportioneel regelen.
- 2 rijsnelheden met automatische zijwaartse functie.
- Duimwielen zorgen voor soepele en nauwkeurige prestaties.
- Het nieuwe, eenvoudig te lezen en gebruiken 5-inch digitale scherm integreert alle functies en instellingen van uw machine op één plek.



De door prestaties gedreven kracht

De DX17Z-7 en DX19-7 gebruiken het maximale motorvermogen en bieden bestuurders 16,5 pk. De combinatie van kortere cyclustijden en soepele controle over de beste uitbreekkracht in zijn klasse zorgt voor maximale productiviteit. Gebufferde cilinders voor giek en arm maken het werken met de werkgroep nog soepeler.

De DX17Z-7 en DX19-7 kunnen tijdens alle toepassingen eenvoudig zwaardere ladingen hanteren. Verder hebben ze ook een groter bereik. Hun stabiliteit is ongeëvenaard, zelfs tijdens het hanteren van de meest substantiële ladingen.

Hun superieure kiephoogte maakt het laden van vrachtwagens gemakkelijk en de grote reikwijdte zorgt ervoor dat de machine tijdens het graven minder vaak hoeft te worden verplaatst.





**Compact
gebouwd, enorm
veel kracht**



**Van elke
taak tot elke
uitdaging**



Efficiëntie opnieuw uitgevonden: Probleemloos aanpasbare prestaties in compacte werkomgevingen

De compacte en krachtige DX17Z-7 en DX19-7 minigraafmachines van DEVELON hebben geen moeite met zwaar graaf- en tilwerk in krappe, overvolle ruimtes. Omarm veelzijdigheid met maximale functionaliteit op krappe werkterreinen en maak elke beweging moeiteloos en efficiënt. Armen met verschillende lengtes beschikbaar voor beide machines. U kunt erop vertrouwen dat ze op ieder terrein graven, heffen, zwenken, laden en rijden. Ze zijn manoeuvreerbaar en krachtig en rijden moeiteloos om de grootste obstakels op uw werkterrein. Er kan een extra tegengewicht worden geselecteerd voor de DX17Z-7 voor beide soorten armen.

Eenvoudiger transport

Ga snel van werkterrein naar werkterrein en ga sneller aan de slag. Eenvoudig toegankelijke machinebevestigingen maken inladen, vastzetten en transporteren snel en gemakkelijk. En omdat hij op een aanhanger past, hebt u ook geen speciaal transportvoertuig nodig. Dit bespaart u niet alleen tijd, maar vermindert tevens de logistiek.



**Hef hoog,
kom ver,
blijf staan**



Veilig in alles wat hij doet

Tijdens iedere beweging van de DX17Z-7 en DX19-7 staat veiligheid voorop en aan de andere kant leidt dit tot de hoogste productiviteit.

Zero House Swing

De binnendraaiers van de DX17Z-7 met ronde tegengewichten zijn perfect in balans, voor veilig werk in krappe ruimtes zonder zorgen dat u tegen obstakels botst.

Blijf veilig en stabiel

Stabiliteit is essentieel om de graafkracht en het hefvermogen maximaal te kunnen benutten. De DX17Z-7 en DX19-7 met instelbare spoorbreedte zijn naadloos aan te passen aan verschillende werkvereisten, zelfs in de meest krappe ruimtes. Met een juiste gewichtsverdeling wordt de stabiliteit verbeterd, wat overmatig kantelen voorkomt tijdens het afvoeren van materiaal.

Eenvoudige bediening voor betere prestaties

De bestuurder staat centraal.

De bedieningen, knoppen en algemene bewerkingen zijn praktisch hetzelfde als op onze grote graafmachines op rupskettingen en wielen. Zo stapt u gemakkelijker over van de ene machine naar de andere.



Dankzij de uiterst gevoelige en soepel werkende joysticks en de duidelijk en goed geplaatste knoppen kunt u veilig, soepel en vol vertrouwen met minimale inspanning werken. De hulphydrauliek heeft een proportioneel debiet zodat u nauwkeurig, soepel en efficiënt met de aanbouwdelen kunt werken.

Het 5-inch digitale display met de gebruiksvriendelijke interface biedt uitgebreide veiligheidskenmerken, waaronder waarschuwingsindicatoren vergezeld met een geruststellende zoemer. Deze proactieve benadering garandeert uiteindelijk een soepele bediening en optimale efficiëntie.

De standaard verwarming en radio voor de cabineversie van de DX19-7 zorgen voor een aangename werkomgeving.



Eenvoudig onderhoud voor hogere beschikbaarheid

Minigraafmachines van DEVELON bieden eenvoudige toegang tot alle belangrijke onderhoudscomponenten ontworpen voor weinig onderhoud met langere intervallen, zodat de machine een grotere beschikbaarheid heeft. Ervaren en door Develon opgeleide monteurs staan klaar om eventueel extra ondersteuning te leveren.

Betrouwbare prestaties voor lage gebruikskosten

De DX17Z-7 en DX19-7 hebben beide een strategisch ontworpen samenstel met een optimaal ontworpen hydraulische slang die door de giekconstructie loopt, wat toonaangevende duurzaamheid en gemoedsrust tijdens het werk biedt. De veiligheid van het materieel gaat een stap verder door cilinderbescherming voor de bak en arm te bieden. Al deze duurzame kenmerken verbeteren de voortdurende efficiëntie en beschikbaarheid.

- Het motorcompartiment is ontworpen om eenvoudiger onderhoud uit te voeren, met alle belangrijke onderdelen onder één kap en met voldoende ruimte.
- Een fijnmazig filter op de zijdeuren en op de koeler zelf filtert de lucht die de koeler in gaat voor betere koelprestaties en minder onderhoud.
- Onderhoudsgegevens zijn direct beschikbaar op het bedieningspaneel.







Werk volledig veilig in krappe ruimtes

De meest compacte en de meest comfortabele!

Ontdek de verbeterde veiligheid van de DX17Z-7- en DX19-7-graafmachines, uitgerust met de modernste kenmerken om uw werkomgeving een boost te geven. Onze machines zijn ontworpen voor precisie en betrouwbaarheid, en stellen de veiligheid van de bestuurder voorop zonder dat de prestaties hierdoor worden beïnvloed.

De geavanceerde ISO-gecertificeerde TOPS/ROPS/FOPS-canopy van de DX17Z-7 en DX19-7 biedt, met het uitstekende zicht en de grote stabiliteit, de gebruiker optimaal comfort en veiligheid.

De DX19-7 gaat een stap verder door een ISO-gecertificeerde ROPS-cabine te bieden, in combinatie met uitstekend zicht en stabiliteit, wat de bestuurder optimaal comfort en veiligheid biedt. Dankzij de brede deur kan de bestuurder eenvoudig instappen en gaan zitten.

Standaard veiligheidskenmerken garanderen niet alleen de veiligheid van het materieel, maar houden de mensen rondom de machine ook veilig:

Rijalarm

Het rijalarm geeft geluidssignalen en houdt bestuurders bij de les, wat de kans op ongelukken minimaliseert en de bestuurder op de bewegingen van de machine attendeert.

Zwaailicht

Verlicht de omgeving en waarschuwt voor de aanwezigheid van de machine. Met name belangrijk onder slecht verlichte omstandigheden en op drukke werkterreinen.

Ledverlichting op giek

Verlicht het werkgebied om optimaal zicht te garanderen en zorgt dat er overdag veiliger wordt gewerkt.

De snelheidsschakelaar is geïntegreerd in de rijkhendels en heeft simultane controllers, zodat u de snelheid aan kunt passen terwijl u zich op uw werkzaamheden concentreert.

De cabine van de DX19-7 met luchtcirculatie via 3 luchtroosters biedt een snel ontdooisysteem voor permanent goed zicht en een veiligere werkomgeving.

DEVELON Fleet Management

Er is een aansluiting aanwezig om machinegegevens, bedieningsrapporten en gebruik te downloaden. Locatie van de machine en preventief onderhoud door items periodiek te vervangen.

Develon Fleet Management > Beheer op
werklocatie > Beheer van bedrijfsefficiency >
Preventief beheer > Proactief onderhoud



Aanbouwdelen

Met een ruim aanbod van aanbouwdelen tovert u uw DEVELON-minigraafmachine uit de 7-serie om tot een veelzijdige alleskunner. DEVELON-aanbouwdelen worden specifiek geproduceerd voor DEVELON-machines, voor onovertroffen betrouwbaarheid en prestaties.

Pensnelkoppeling



De snelkoppeling past perfect op uw Develon-minigraafmachine, aangezien deze op basis van de bewegingen van uw machine is ontworpen. Een exacte en nauwkeurige koppeling is gegarandeerd, omdat de nieuwe snelkoppeling perfect geplaatste stoppers heeft. De snelkoppeling is bestand tegen extreme omstandigheden en werkt optimaal onder alle omstandigheden.

Graafbakken met tanden



De graafbakken zijn uitgerust met dikke zijsnijders met eindafkanting en bodemslijtagestrips op 90% van de onderkant van de bak.

Nivelleerbak



De nivelleerbak is uitgerust met één of meer platen om de bak stijver te maken.

DEVELON

TECHNISCHE SPECIFICATIES

DX17Z-7 DX19-7



Motor

Merk	KUBOTA
Model	D902
Aantal cilinders	3
Nominaal vermogen, bruto	16,2 pk (12,1 kW) bij 2400 tpm
Nominaal vermogen, netto	16 pk (11,9 kW) bij 2400 tpm
Max. koppel, netto	5,57 kgf.m bij 1900 tpm
Cilinderinhoud	0,898 l
Boring en slag	72 x 73,6 mm
Startmotor	12 V, 1,2 kW
Dynamo	12 V, 40 A
Luchtfilter	Dubbele elementen

Hydrauliek

Hoofdpompen	2 x 17,3 l/min bij 2300 tpm
Servopomp (tandwielontwerp)	10,4 / 6,2 l/min bij 2300 tpm
Ontlastingsdruk hulpleiding	206 bar

Maximale systeemdruk

Giek/arm/bak (normale modus)	210 kg/cm ²
Zwenken (ontlasting omschakeling)	165 kg/cm ²

Zwenkmechanisme

Zwenksnelheid	9,2 tpm
Zwenkkoppel	4025 lbf. ft. (557 kgf.m)

Aandrijfsysteem

Rijsnelheid (laag - hoog)	2,06 - 3,73 km/u
Trekkraft, max. (trekkraft trekstang)	14,13 Kn
Max. toelaatbare hoek	35°

Milieu

Geluidsniveau (ISO 6395)	92 dB(A)
Geluidsniveau in de cabine (ISO 6396)	75,3 dB(A)

Tankinhoud

	DX17Z-7	DX19-7
Brandstoftank	19,5 l	21,3 l
Koelsysteem (capaciteit radiator)	5,4 l	
Motorolie	3,7 l	
Rij-inrichting	2 x 0,33 l	
Hydraulisch reservoir	12,1 l	20 l

Afmetingen

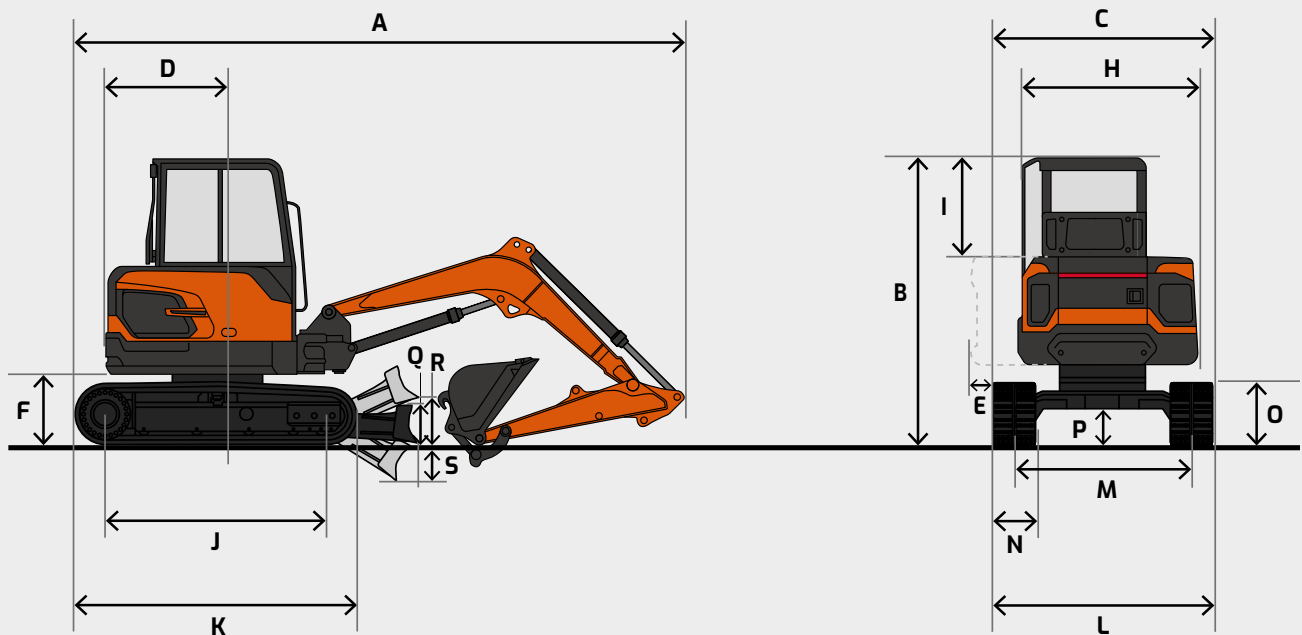

Machineafmetingen

	Eenheid	DX17Z-7 (canopy)		DX19-7 (canopy)	DX19-7 (cabine)
Lengte giek	mm	1750		1750	
Lengte arm	mm	1030	1230	1030	1230
Inhoud bak	m ³	0,04		0,04	
Onderstel (rupsketting en schalm)	-	Rubber		Rubber	
Bedrijfsgewicht	kg	1850	1980	1885	2020
Tegengewicht	kg	180	260		
A Totale lengte	mm	3531	3528	3837	3835
C Totale breedte (verlenging rupsketting)	mm	994 (1290)		994 (1290)	
Y Totale breedte (dozerblad)	mm	1294		1294	
B Totale hoogte	mm	2320		2275	2270
H Totale breedte van bovendeele	mm	980		980	
I Totale hoogte van canopy	mm	2320		2275	2270
Bodemvrijheid van tegengewicht	mm	415		415	
Totale hoogte van motorkap	mm	1095		1240	
P Minimale bodemvrijheid	mm	150		150	
Afstand achterzijde	mm	645	720	1065	
Zwenkstraal achterzijde	mm	645	720	1065	
J Afstand tussen rijwerken	mm	1230		1230	
K Lengte onderstel	mm	1580		1580	
L Breedte onderstel (verlenging rupsketting)	mm	994 (1290)		994 (1290)	
M Spoorbreedte rupskettingen (verlenging rupsketting)	mm	764 (1060)		764 (1060)	
N Breedte rupsplaten rupsketting	mm	230		230	
Q Hoogte van blad	mm	225		225	
R Bodemvrijheid bij blad omhoog	mm	183		183	
S Diepte bij blad omlaag	mm	222		222	

Afmetingen DX17Z-7

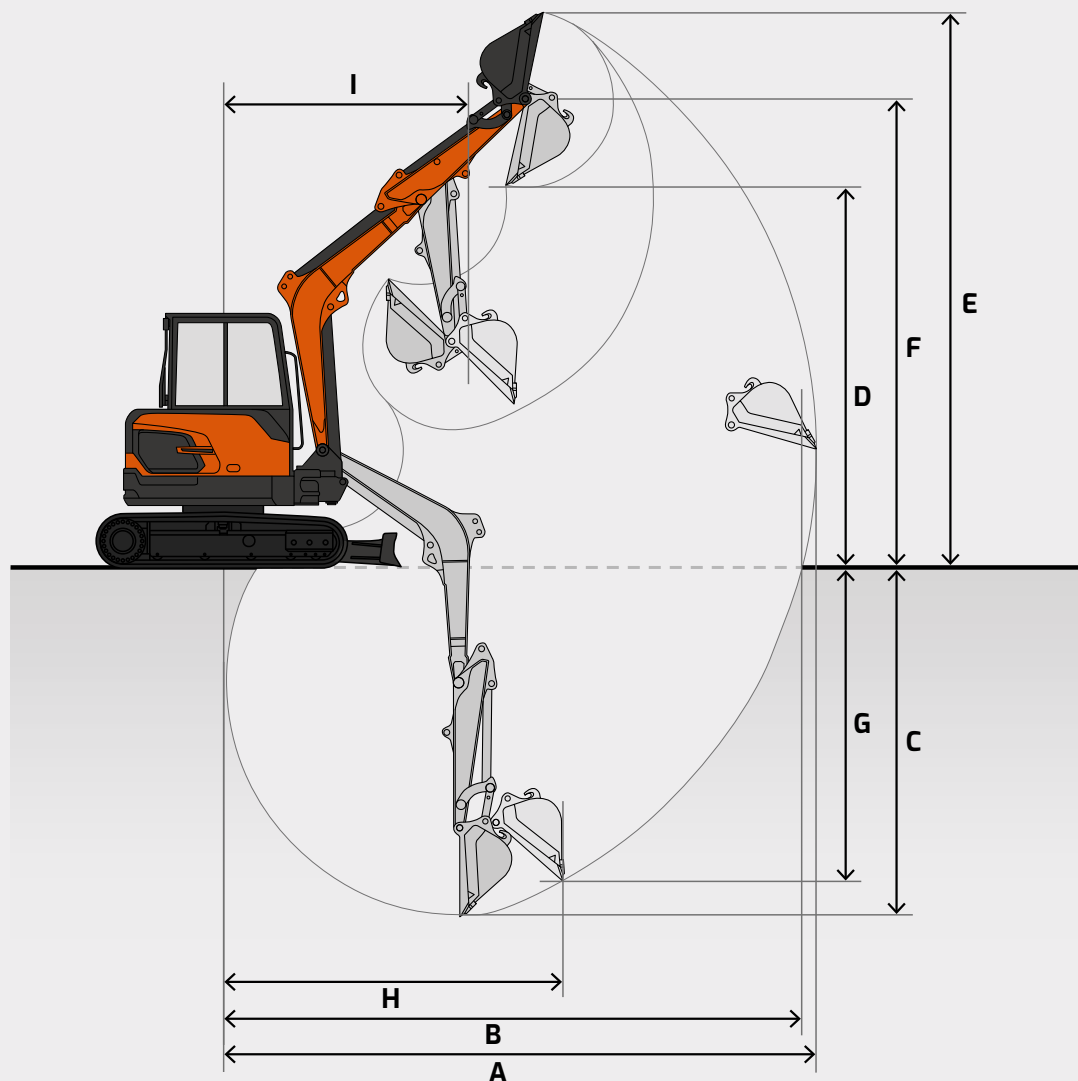

Werkbereik

	Eenheid	DX17Z-7	DX17Z-7
Lengte arm	mm	1030	1230
C Max. graafbereik	mm	3910	4100
Max. graafbereik (grondverzet)	mm	3820	4010
G Max. graafdiepte	mm	2240	2440
A Max. diepte van verticale wand	mm	1750	1940
E Max. graafhoogte	mm	3730	3870
F Max. storthoogte	mm	2670	2810
I Min. zwenkstraal	mm	1580	1645
Giekverstelhoek (links/rechts)	°	55 / 59	



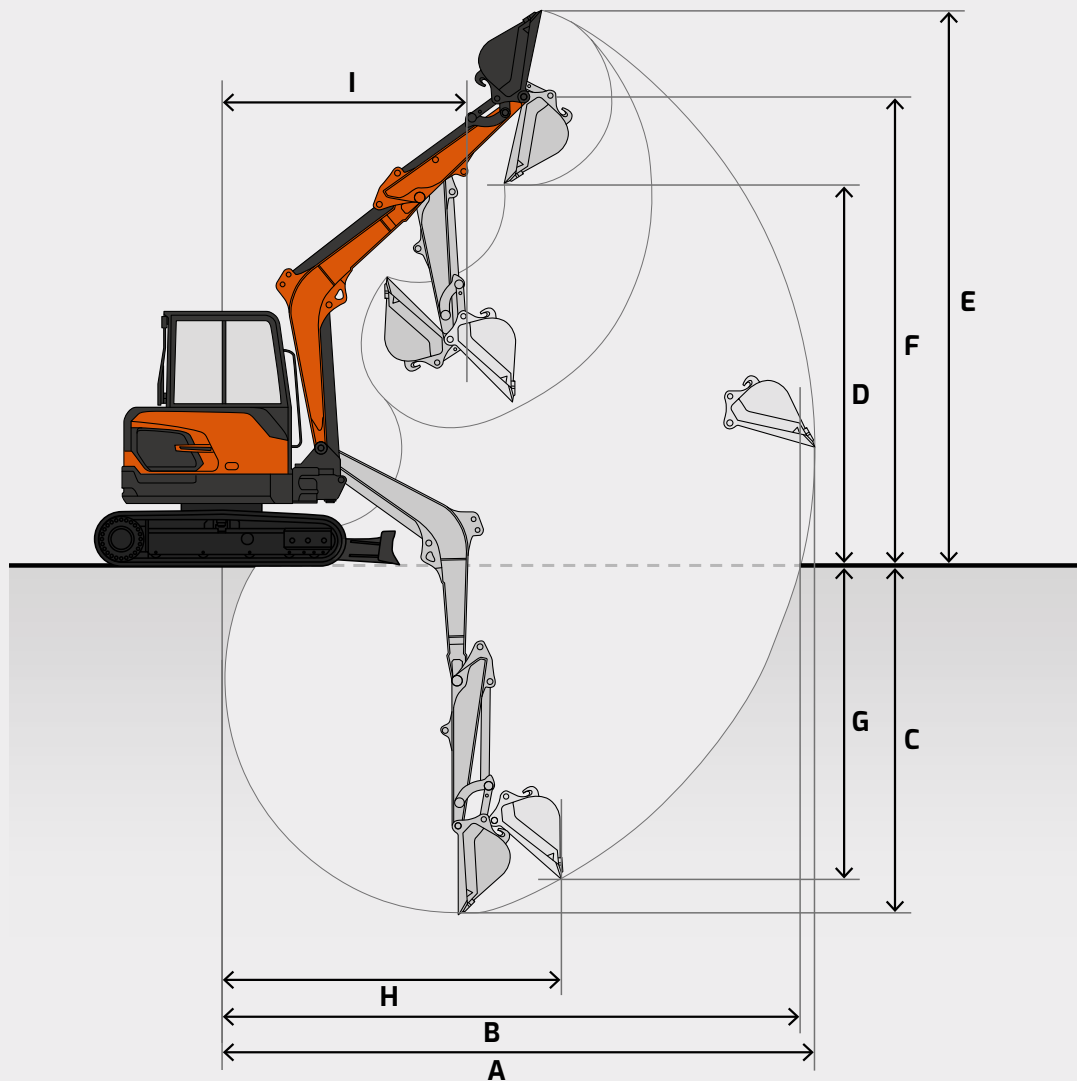









Afmetingen DX19-7



Werkbereik

	Eenheid	DX19-7 (canopy)	DX19-7 (canopy)	DX19-7 (cabine)
Lengte arm	mm	1030	1230	1230
C Max. graafbereik	mm	3940	4130	4130
Max. graafbereik (grondverzet)	mm	3850	4040	4040
G Max. graafdiepte	mm	2340	2540	2540
A Max. diepte van verticale wand	mm	1840	2020	2020
E Max. graafhoogte	mm	3470	3585	3585
F Max. storthoogte	mm	2440	2550	2550
I Min. zwenkstraal	mm	1725	1760	1760
Giekverstelhoek (links/rechts)	°	55 / 59		55 / 59

Hefvermogen - DX17Z-7

B	A	1,0 m		1,5 m		2,0 m		2,5 m		3,0 m		Max. reikwijdte		A
														

CWT 1,8 t · Giek 1750 · Arm 1030 m · Rups (rubber) 230 mm · Blad omhoog

3,0 m					390 *	390 *						410 *	410 *	2,18
2,5 m							370*	360				320	300	2,74
2,0 m					380 *	380 *	370	350	270	260	260	250	3,07	
1,5 m			660 *	660 *	510 *	490	360	340	270	260	230	220	3,27	
1,0 m					490	460	350	330	260	250	220	210	3,36	
0,5 m					470	440	340	320	260	250	220	210	3,36	
0 m			730	670	460	430	330	310	250	240	230	220	3,26	
-0,5 m	800 *	800 *	730	670	450	520	330	310	250	240	250	240	3,05	
-1,0 m	1220 *	1220 *	740	680	460	430	330	310			300	280	2,7	
-1,5 m			720*	700	470	440					430 *	410	2,11	

CWT 1,8 t · Giek 1750 · Arm 1030 m · Rups (rubber) 230 mm · Blad omlaag

3,0 m					390 *	390 *						410 *	410 *	2,18
2,5 m							370*	360				320	300	2,74
2,0 m					380 *	380 *	370	350	270	260	260	250	3,07	
1,5 m			660 *	660 *	510 *	490	360	340	270	260	230	220	3,27	
1,0 m					490	460	350	330	260	250	220	210	3,36	
0,5 m					470	440	340	320	260	250	220	210	3,36	
0 m			730	670	460	430	330	310	250	240	230	220	3,26	
-0,5 m	800 *	800 *	730	670	450	520	330	310	250	240	250	240	3,05	
-1,0 m	1220 *	1220 *	740	680	460	430	330	310			300	280	2,7	
-1,5 m			720*	700	470	440					430 *	410	2,11	















CWT 2,6 t · Giek 1750 · Arm 1030 m · Rups (rubber) 230 mm · Blad omhoog

3,0 m					390 *	390 *						410 *	410 *	2,18
2,5 m							370 *	370 *				350 *	340	2,74
2,0 m					380 *	380 *	380 *	380 *	310	290	290	280	3,07	
1,5 m			660 *	660 *	510 *	510 *	400	380	300	290	260	250	3,27	
1,0 m					550	510	390	370	300	280	250	240	3,36	
0,5 m					520	490	380	360	290	280	250	230	3,36	
0 m			730 *	730 *	510	480	370	350	290	270	250	240	3,26	
-0,5 m	800 *	800 *	810	750	510	480	370	350	280	270	280	260	3,05	
-1,0 m	1220 *	1220 *	820	760	510	480	370	350			330	320	2,7	
-1,5 m			720 *	720 *	480 *	480 *					430 *	430 *	2,11	

CWT 2,6 t · Giek 1750 · Arm 1030 m · Rups (rubber) 230 mm · Blad omlaag

3,0 m					390 *	390 *						410 *	410 *	2,18
2,5 m							370 *	370 *				350 *	340	2,74
2,0 m					380 *	380 *	380 *	380 *	390 *	310	330 *	300	3,07	
1,5 m			660 *	660 *	510 *	510 *	440 *	410	400 *	310	330 *	270	3,27	
1,0 m					690 *	550	520 *	400	440 *	300	340 *	250	3,36	
0,5 m					830 *	530	590 *	380	470 *	300	370 *	250	3,36	
0 m			730 *	730 *	880 *	520	630 *	380	490 *	290	410 *	260	3,26	
-0,5 m	800 *	800 *	1,160 *	820	850 *	510	620 *	370	460 *	290	440 *	280	3,05	
-1,0 m	1220 *	1220 *	1,090 *	830	740 *	520	530 *	380			450 *	340	2,7	
-1,5 m			720 *	720 *	480 *	480 *					430 *	430 *	2,11	

Hefvermogen - DX17Z-7

B	A	1,0 m		1,5 m		2,0 m		2,5 m		3,0 m		3,5 m		Max. reikwijdte		
																

CWT 1,8 t · Giek 1750 · Arm 1230 m · Rups (rubber) 230 mm · Blad omhoog

3,0 m														320 *	320 *	2,5
2,5 m								310 *	310 *					280	260	2,98
2,0 m								330 *	330 *	280	260			230	220	3,28
1,5 m						420 *	420 *	360	350	270	260			210	200	3,47
1,0 m						500	470	350	330	260	250			200	190	3,55
0,5 m						470	440	340	320	260	240	210	200	200	190	3,55
0 m				710	650	450	420	320	310	250	240	200	190	200	190	3,45
-0,5 m	680 *	680 *	710	650	440	420	320	300	250	230				220	210	3,26
-1,0 m	1020 *	1020 *	720	660	450	420	320	300						250	240	2,95
-1,5 m	1450 *	1450 *	740	680	460	430								340	320	2,44

CWT 1,8 t · Giek 1750 · Arm 1230 m · Rups (rubber) 230 mm · Blad omlaag

3,0 m														320 *	320 *	2,5
2,5 m								310 *	310 *					280 *	280 *	2,98
2,0 m								330 *	330 *	340 *	280			270 *	240	3,28
1,5 m						420 *	420 *	390 *	370	370 *	280			270 *	220	3,47
1,0 m						600 *	500	470 *	360	410 *	270	350 *	210	270 *	210	3,55
0,5 m						770 *	480	550 *	340	450 *	260	370 *	210	290 *	200	3,55
0 m				740 *	720	860 *	460	610 *	330	480 *	260			330 *	210	3,45
-0,5 m	680 *	680 *	1040 *	720	860 *	450	620 *	330	470 *	250				390 *	230	3,26
-1,0 m	1020 *	1020 *	1200 *	720	790 *	450	570 *	330						420 *	260	2,95
-1,5 m	1450 *	1450 *	900 *	740	610 *	460								420 *	350	2,44















CWT 2,6 t · Giek 1750 · Arm 1230 m · Rups (rubber) 230 mm · Blad omhoog

3,0 m														320 *	320 *	2,5
2,5 m								310 *	310 *					280 *	280 *	2,98
2,0 m								330 *	330 *	310	290			260	250	3,28
1,5 m						420 *	420 *	390 *	380	300	290			240	230	3,47
1,0 m						550	520	390	370	300	280	230	220	230	220	3,55
0,5 m						520	490	380	350	290	270	230	220	220	210	3,55
0 m				740 *	730	510	470	360	340	280	270			230	220	3,45
-0,5 m	680 *	680 *	800	730	500	470	360	340	280	260				250	240	3,26
-1,0 m	1020 *	1020 *	810	740	500	470	360	340						290	270	2,95
-1,5 m	1450 *	1450 *	820	750	510	480								380	360	2,44

CWT 2,6 t · Giek 1750 · Arm 1230 m · Rups (rubber) 230 mm · Blad omlaag

3,0 m														320 *	320 *	2,5
2,5 m								310 *	310 *					280 *	280 *	2,98
2,0 m								330 *	330 *	340 *	310			270 *	270 *	3,28
1,5 m						420 *	420 *	390 *	390 *	370 *	310			270 *	240	3,47
1,0 m						600 *	560	470 *	400	410 *	300	350 *	240	270 *	230	3,55
0,5 m						770 *	530	550 *	380	450 *	290	370 *	230	290 *	230	3,55
0 m				740 *	740 *	860 *	510	610 *	370	480 *	290			330 *	230	3,45
-0,5 m	680 *	680 *	1040 *	800	860 *	510	620 *	370	470 *	280				390 *	250	3,26
-1,0 m	1020 *	1020 *	1200 *	810	790 *	510	570 *	370						420 *	290	2,95
-1,5 m	1450 *	1450 *	900 *	820	610 *	520								420 *	390	2,44

Hefvermogen - DX19-7 canopy







B	A		1,0 m		1,5 m		2,0 m		2,5 m		3,0 m		Max. reikwijdte		A
															

CWT 0,65 t · Giek 1750 · Arm 1030 m · Rups (rubber) 230 mm · Blad omhoog

2,5 m									370 *	370 *			350 *	350	2,77
2,0 m									380 *	380 *	320	310	300	290	3,1
1,5 m						510 *	510 *	420	400	320	300	270	260	260	3,3
1,0 m						570	540	410	390	310	300	260	250	250	3,39
0,5 m						550	510	400	380	300	290	250	240	240	3,39
0 m				690 *	690 *	530	500	390	370	300	290	260	250	250	3,29
-0,5 m	790 *	790 *	850	790	530	500	380	360	300	290	290	280	280	280	3,08
-1,0 m	1200 *	1200 *	860	800	540	510	390	370				340	330	330	2,73
-1,5 m	1290 *	1290 *	740 *	740 *	500 *	500 *						430 *	430 *	430 *	2,14

CWT 0,65 t · Giek 1750 · Arm 1030 m · Rups (rubber) 230 mm · Blad omlaag

2,5 m									370 *	370 *			350 *	350 *	2,77
2,0 m									380 *	380 *	390 *	330	330 *	310	3,1
1,5 m						510 *	510 *	440 *	430	410 *	320	330 *	280	280	3,3
1,0 m						700 *	580	520 *	420	440 *	320	340 *	260	260	3,39
0,5 m						850 *	550	600 *	400	480 *	310	370 *	260	260	3,39
0 m				690 *	690 *	910 *	540	640 *	390	490 *	310	410 *	270	270	3,29
-0,5 m	790 *	790 *	1120 *	860	870 *	540	630 *	390	470 *	310	440 *	300	300	300	3,08
-1,0 m	1200 *	1200 *	1120 *	870	760 *	540	540 *	390				450 *	350	350	2,73
-1,5 m	1290 *	1290 *	740 *	740 *	500 *	500 *						430 *	430 *	430 *	2,14

B	A	0,5 m		1,0 m		1,5 m		2,0 m		2,5 m		3,0 m		3,5 m		Max. reikwijdte		A
																		

CWT 0,65 t · Giek 1750 · Arm 1230 m · Rups (rubber) 230 mm · Blad omhoog

3,0 m										350 *	350 *					320 *	320 *	2,53
2,5 m												290 *	290 *			280 *	280 *	3,01
2,0 m												320	310			270 *	260	3,31
1,5 m										390 *	390 *	320	300			250	240	3,50
1,0 m							580	540	410	390	310	300	240	230	230	220	220	3,58
0,5 m							550	510	390	370	300	290	240	230	230	220	220	3,58
0 m					700 *	700 *	530	500	380	360	290	280			240	230	230	3,48
-0,5 m	650 *	650 *	680 *	680 *	840	770	520	490	380	360	290	280			260	250	250	3,29
-1,0 m	880 *	880 *	1000 *	1000 *	840	780	520	490	380	360					300	280	280	2,98
-1,5 m			1420 *	1420 *	860	790	530	500							390	370	370	2,47
-2,0 m															290 *	290 *	290 *	1,45

CWT 0,65 t · Giek 1750 · Arm 1230 m · Rups (rubber) 230 mm · Blad omlaag

3,0 m										350 *	350 *					320 *	320 *	2,53
2,5 m												290 *	290 *			280 *	280 *	3,01
2,0 m												340 *	330			270 *	260	3,31
1,5 m										390 *	390 *	370 *	320			250	240	3,50
1,0 m							620 *	580	480 *	420	410 *	320	370 *	250	230	220	220	3,58
0,5 m							790 *	550	560 *	400	450 *	310	390 *	250	230	220	220	3,58
0 m					700 *	700 *	880 *	540	620 *	390	480 *	300			240	230	230	3,48
-0,5 m	650 *	650 *	680 *	680 *	1000 *	840	890 *	530	630 *	380	480 *	300			260	250	250	3,29
-1,0 m	880 *	880 *	1000 *	1000 *	1240 *	850	810 *	530	580 *	380					300	280	280	2,98
-1,5 m			1420 *	1420 *	930	860	620 *	540							390	370	370	2,47
-2,0 m															290 *	290 *	290 *	1,45

Hefvermogen - DX19-7 cabine

B	A		1,0 m		1,5 m		2,0 m		2,5 m		3,0 m		Max. reikwijdte		

CWT 0,65 t · Giek 1750 · Arm 1030 m · Rups (rubber) 230 mm · Blad omhoog

2,5 m									370 *	370 *			350 *	350	2,77
2,0 m									380 *	380 *	320	310	300	290	3,1
1,5 m						510 *	510 *	420	400	320	300	270	260	3,3	
1,0 m						570	540	410	390	310	300	260	250	3,39	
0,5 m						550	510	400	380	300	290	250	240	3,39	
0 m				690 *	690 *	530	500	390	370	300	290	260	250	3,29	
-0,5 m	790 *	790 *	850	790	530	500	380	360	300	290	290	280	280	3,08	
-1,0 m	1200 *	1200 *	860	800	540	510	390	370				340	330	2,73	
-1,5 m	1290 *	1290 *	740 *	740 *	500 *	500 *						430 *	430 *	2,14	

CWT 0,65 t · Giek 1750 · Arm 1030 m · Rups (rubber) 230 mm · Blad omlaag

2,5 m									370 *	370 *			350 *	350 *	2,77
2,0 m									380 *	380 *	390 *	350	330 *	330	3,1
1,5 m						510 *	510 *	440 *	440 *	410 *	350	330 *	300	3,3	
1,0 m						700 *	620	520 *	450	440 *	340	340 *	290	3,39	
0,5 m						850 *	600	600 *	440	480 *	340	370 *	280	3,39	
0 m				690 *	690 *	910 *	590	640 *	430	490 *	330	410 *	270	3,29	
-0,5 m	790 *	790 *	1,120 *	930	870 *	590	630 *	430	430	470 *	330	440 *	320	3,08	
-1,0 m	1200 *	1200 *	1,120 *	940	760 *	590	540 *	430				450 *	380	2,73	
-1,5 m	1290 *	1290 *	740 *	740 *	500 *	500 *						430 *	430 *	2,14	

B	A		0,5 m		1,0 m		1,5 m		2,0 m		2,5 m		3,0 m		3,5 m		Max. reikwijdte		

CWT 0,65 t · Giek 1750 · Arm 1230 m · Rups (rubber) 230 mm · Blad omhoog

3,0 m																		320 *	320 *	2,53
2,5 m																		280 *	280 *	3,01
2,0 m																		270 *	270 *	3,31
1,5 m																		270 *	270 *	3,50
1,0 m								620 *	590	440	420	340	320	270	250			260	240	3,58
0,5 m								590	560	430	410	330	310	260	250			250	240	3,58
0 m						700 *	700 *	580	540	420	390	320	310					260	250	3,48
-0,5 m	650 *	650 *	680 *	680 *	910	840	570	530	410	390	320	300						280	270	3,29
-1,0 m	880 *	880 *	1000 *	1000 *	920	840	570	540	410	390								330	310	2,98
-1,5 m			1420 *	1420 *	903 *	860	580	550										420 *	410	2,47
-2,0 m																		290 *	290 *	1,45

CWT 0,65 t · Giek 1750 · Arm 1230 m · Rups (rubber) 230 mm · Blad omlaag

3,0 m																		320 *	320 *	2,53
2,5 m																		280 *	280 *	3,01
2,0 m																		270 *	270 *	3,31
1,5 m																		270 *	270 *	3,50
1,0 m								620 *	620 *	480 *	450	410 *	340	370 *	270			270 *	260	3,58
0,5 m								790 *	600	560 *	430	450 *	330	390 *	270			290 *	260	3,58
0 m						700 *	700 *	880 *	580	620 *	420	480 *	330					330 *	270	3,48
-0,5 m	650 *	650 *	680 *	680 *	1000 *	910	890 *	580	630 *	420	480 *	330						390 *	290	3,29
-1,0 m	880 *	880 *	1000 *	1000 *	1240 *	920	810 *	580	580 *	420								420 *	330	2,98
-1,5 m			1420 *	1420 *	930 *	930 *	620 *	590										420 *	420 *	2,47
-2,0 m																		290 *	290 *	1,45

Bak

	Standaard arm en HVAC-cabine (US20)	Lange arm en HVAC-cabine (US21)	Standaardarm en canopy (US30)	Lange arm en canopy (US31)
Giek	6' 10" (2090 mm)			
Arm	3' 7" (1100 mm)	4' 3" (1300 mm)	3' 7" (1100 mm)	4' 3" (1300 mm)
Rupsgrootte	11.8" (300 mm)			
Type rupsketting	Vast (rubber)			

Baktype	Model	Capaciteit* yd ³ (m ³)	Breedte in. (mm)	Gewicht lb. (kg)	Hoogte in. (mm)	Lengte in. (mm)	Aantal tanden	Bevestiging/ type
Snelkoppeling graven (QH03GB)	DC03GB-30QH	0,18 (0,14)	30 (762)	214 (97)	17,625 (447,6)	23,625 (600)	-	Snelkoppeling 1.25
	DC03GB-36QH	0,22 (0,17)	36 (914,4)	208 (94,3)				
	DC03GB-42QH	0,26 (0,19)	42 (1066,8)	287 (130,2)				
Snelkoppeling zware werkzaamheden (QH03GB)	HD03GB-12QH	0,06 (0,04)	12 (304,8)	123 (55,8)	18,375 (466,7)	30,875 (784,2)	3	Snelkoppeling 1.25
	HD03GB-16QH	0,09 (0,07)	16 (406,4)	154 (69,8)			4	
	HD03GB-18QH	0,1 (0,07)	18 (457,2)	161 (73)			4	
	HD03GB-24QH	0,14 (0,10)	24 (609,6)	198 (89,8)			5	
Graven met penkoppeling	DC02GB-30	0,18 (0,14)	31 (787,4)	235 (106)	23,375 (593,7)	26,75 (679,4)	-	Penbevestiging
	DC02GB-36	0,23 (0,17)	37 (939,8)	270 (122)				
	DC02GB-42	0,26 (0,2)	43 (1092,2)	300 (136)				
Zware werkzaamheden met penkoppeling	HD02GB-12	0,06 (0,04)	13 (330,2)	150 (68)	22,375 (568,3)	32 (812,8)	3	Penbevestiging
	HD02GB-16	0,09 (0,07)	17 (431,8)	175 (79)			4	
	HD02GB-18	0,1 (0,07)	19 (482,6)	200 (91)			4	
	HD02GB-20	0,11 (0,08)	21 (533,4)	205 (93)			4	
	HD02GB-24	0,14 (0,10)	25 (635)	220 (100)			5	

*Capaciteit gebaseerd op ISO 7451 en opgestapeld onder een 1:1 hoek van inwendige wrijving

Uitgerust met slijtagemantels met bout

Uitgerust met tanden met bout

Uitgerust met snijkant met bout

Deze aanbevelingen zijn alleen ter referentie en gebaseerd op gemiddelde bedrijfsomstandigheden.

Raadpleeg uw DEVELON-dealer voor de juiste bakken en aanbouwdelen voor uw specifieke toepassing.

Standaard en optionele uitrusting

Standaard	DX17Z-7	Optie	DX17Z-7
Canopy met 4 stijlen	▪	Arm 1230 mm	▪
Giek 1750 mm	▪	80 kg extra tegengewicht	▪
Arm 1030 mm	▪	Fittingen voor snelkoppelingen	▪
Geen extra tegengewicht	▪		
Geen fittingen voor snelkoppelingen	▪		
5-inch digitaal scherm	▪		
Ledverlichting op giek	▪		
Zwaailicht	▪		
Rijalarm	▪		
Develon Fleet Management	▪		

Standaard	DX19-7	Optie	DX19-7
Canopy met 4 stijlen	▪	Cabine met verwarming	▪
Giek 1750 mm	▪	Arm 1230 mm	▪
Arm 1030 mm	▪	Fittingen voor snelkoppelingen	▪
Geen extra tegengewicht	▪		
Geen fittingen voor snelkoppelingen	▪		
5-inch digitaal scherm	▪		
Ledverlichting op giek	▪		
Ledverlichting aan voorzijde (cabine)	▪		
Zwaailicht	▪		
Rijalarm	▪		
Develon Fleet Management	▪		

Powered by Innovation

DEVELON

Ruimte voor stempel van dealer

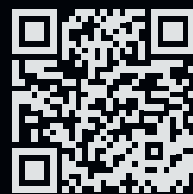

HD Hyundai Infracore Europe s.r.o.
IBC – Pobrezni 620/3,
18600 Praag 8 – Karlín, Tsjechische Republiek

©2024 HD Hyundai Infracore.
Alle rechten voorbehouden.

Sommige specificaties zijn gebaseerd op technische berekeningen en niet op daadwerkelijke metingen. Specificaties worden alleen gegeven ter vergelijking en kunnen zonder kennisgeving worden gewijzigd. Specificaties voor uw eigen Develon-materieel kunnen afwijken op basis van normale variaties in ontwerp, productie, bedieningsomstandigheden en andere factoren. Foto's van Develon-producten kunnen andere uitrusting tonen dan standaarduitrusting.